

L'INTÉGRALE

CLÔTURES

EASY'CLOS
PROTEGER-DELIMITER-DECORER

LA CLÔTURE BY PERIN&CIE

PROTEGER
DELIMITER
DECORER

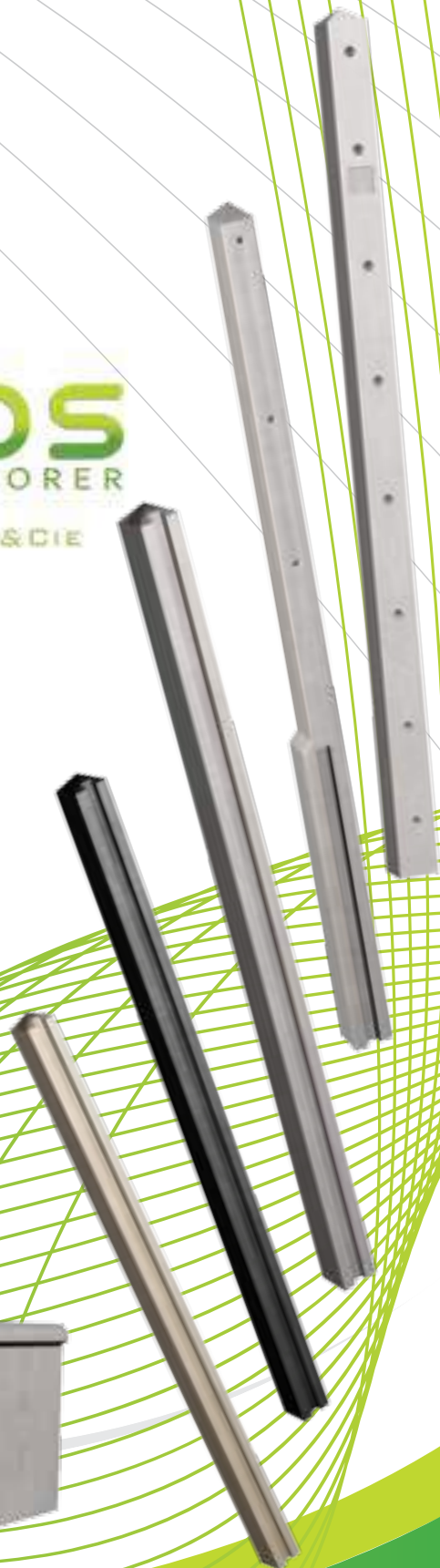
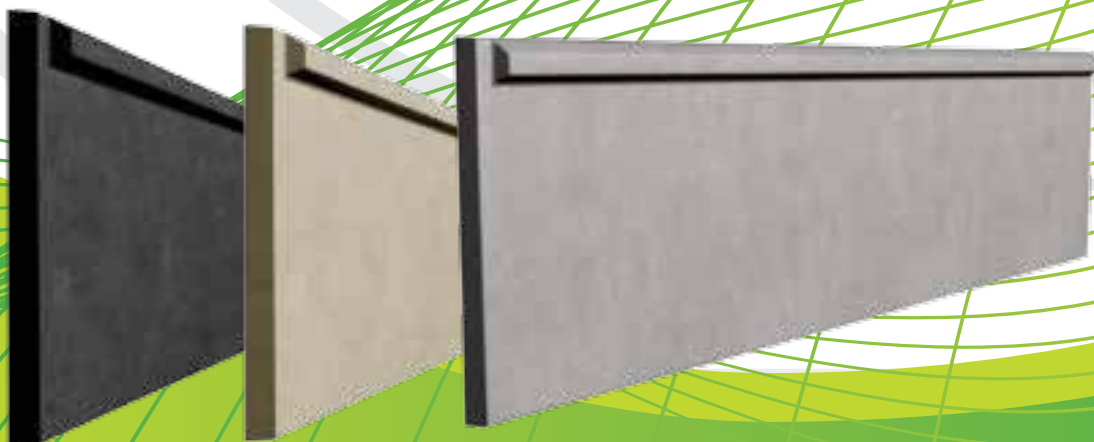

www.easyclos.fr

PERIN
GROUPE

The logo for Perin Groupe, featuring a stylized, colorful knot or ribbon design in shades of blue, purple, yellow, and red.

L'innovation en béton

Sommaire

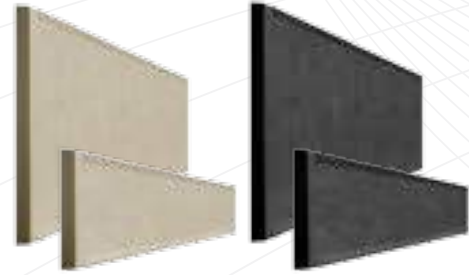

Plaque lisse en 250 et 500.....	P.6
Plaque 1/2 chaperon en 250 et 500.....	P.6
Plaque 1/2 chaperon Axor en 250.....	P.6
Poteau à feuillure.....	P.8
Lames bois / béton.....	P.9
Poteau bois / béton.....	P.10
Poteau grillage et fils.....	P.11
Poteau illigis.....	P.12
Poteau linge.....	P.13
Bavolet.....	P.14
Jambe de force.....	P.15



| Sommaire |

Conseils de montage	P.16
Plot de montage Easy'base	P.17
Transport	P.18
Marquage CE	P.18
Avertissements	P.19
Etudes acoustiques	P.19
Gamme de traitement Lithofin	P.20
Site de production PERIN & Cie	P.21
Caractéristiques techniques	P.22



| La Clôture |

Protection physique, visuelle ou sonore

Pour l'aménagement de votre extérieur, Périn & Cie dispose d'une large gamme de produits. Afin que vous puissiez créer votre clôture, nous vous proposons des solutions variées de produits bétons de qualité.

■ Hauteurs réglementaires.

— Une clôture haute de 2 m est suffisante si vous souhaitez préserver votre intimité et être totalement dissimulé.

— Entre 1,75 m et 1,50 m, votre terrain sera à l'abri des regards, une personne devant se mettre sur la pointe des pieds pour pouvoir voir votre terrain.

— Une clôture de 1,50 m à 1,35 m sert de séparation entre l'espace public et votre terrain. Elle ne gêne pas la vue d'éventuel passant.

— Le code civil spécifie par ailleurs que la hauteur maximum d'une clôture est de 3,20 m dans les villes de plus de 50 000 habitants et de 2,60 m ailleurs. Ces règles prévalent en l'absence de réglementation particulière.

■ Hydrofugée dans la masse.

— Obture les pores du béton afin d'en améliorer l'imperméabilité.

■ Réduction des nuisances sonores.

— Les clôtures Easy'Clos réduisent significativement le volume des sons extérieurs à votre terrain.
 — De nos jours, le bruit est de plus en plus ressenti comme une nuisance majeure.

Par sa masse, le béton est un excellent isolant phonique aux bruits aériens.

— La conjugaison masse/structure peut conduire à une réduction de bruit de l'ordre de 15 à 30 db.

■ Résistance au vents.

Les clôtures Easy'Clos résistent à des vents de 140 km/h. (Voir carte ci-contre).



ZONES	Vitesse nominale Vent	Pression Dynamique
Zone 1	100 km/H	51,5 kg/dm ²
Zone 2	110 km/H	60,0 kg/dm ²
Zone 3	120 km/H	75,0 kg/dm ²
Zone 4	140 km/H	91,5 kg/dm ²



| La Clôture Easy'Clos |

By PERIN & Cie

Elle protège vos biens, assure votre sécurité, améliore votre tranquillité



Elle **protège** vos biens, propriétés et activités.



Elle **délimite** et cloisonne vos terrains et lieux de passage.



Elle **valorise** vos espaces par sa grande qualité de surface.



Elle **résiste** durablement aux agressions extérieures.



20 ans minimum de durée de vie.



Très **économique** grâce à son excellent rapport qualité/Prix.



Aucun entretien nécessaire.



Elle est modulaire et offre un choix varié de solutions

Clôture pleine | Clôture mixte béton + bois | Clôture mixte béton + grillage & fils
 Permet la pose de portail, portillon et barrières | Hauteur et longueur adaptable
 à toutes les situations | 3 couleurs de finition teintées dans la masse disponibles.



3 Couleurs teintées dans la masse

Gris

Pierre

Anthracite

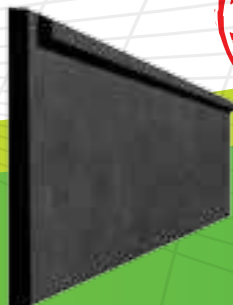
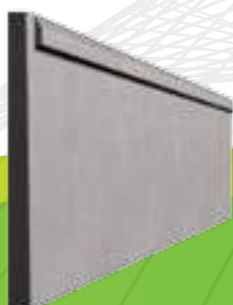

PERIN
 GROUPE



L'innovation en béton

Les Plaques

Lisses & demi-chaperon

Coloris



Gris



Pierre



Anthracite

Plaques lisses L. 1920 mm

L. x H. x Ép. mm	Poids en kg	Nb / palette	Réf.	Réf.	Réf.
1920 x 250 x 33 mm	38	20	CLO10001	CLO10011	CLO10021*
1920 x 500 x 33 mm	74	20	CLO10003	CLO10013	CLO10023*

*Sur commande délai 2 semaines

Plaques 1/2 chaperon H. 500 mm

L. x H. x Ép. mm	Poids en kg	Nb / palette	Réf.	Réf.	Réf.
2500 x 500 x 38 mm	100	14	CLO10103	CLO10203*	CLO10303*
2510 x 500 x 38 mm	101	14	CLO10107	CLO10207*	CLO10307*
2515 x 500 x 38 mm	101	14	CLO10111	CLO10211*	CLO10311*
2525 x 500 x 38 mm	109	14	CLO10115	CLO10215*	CLO10315*

*Sur commande délai 2 semaines

Plaques 1/2 chaperon H. 250 mm

L. x H. x Ép. mm	Poids en kg	Nb / palette	Réf.	Réf.	Réf.
2500 x 250 x 38 mm	54	18	CLO10101	CLO10201*	CLO10301*
2510 x 250 x 38 mm	55	18	CLO10105	CLO10205*	CLO10305*
2515 x 250 x 38 mm	55	18	CLO10109	CLO10209*	CLO10309*
2525 x 250 x 38 mm	59	18	CLO10113	CLO10213*	CLO10313

*Sur commande délai 2 semaines

Plaques 1/2 chaperon AXOR H. 250 mm

L. x H. x Ép. mm	Poids en kg	Nb / palette	Réf.	Réf.	Réf.
2500 x 250 x 38 mm	42	18	CLO10122	CLO10222*	CLO10322*
2000 x 250 x 38 mm	53	18	CLO10120	CLO10220*	CLO10320*

*Sur commande délai 2 semaines



Plaques lisses Cotes détaillées

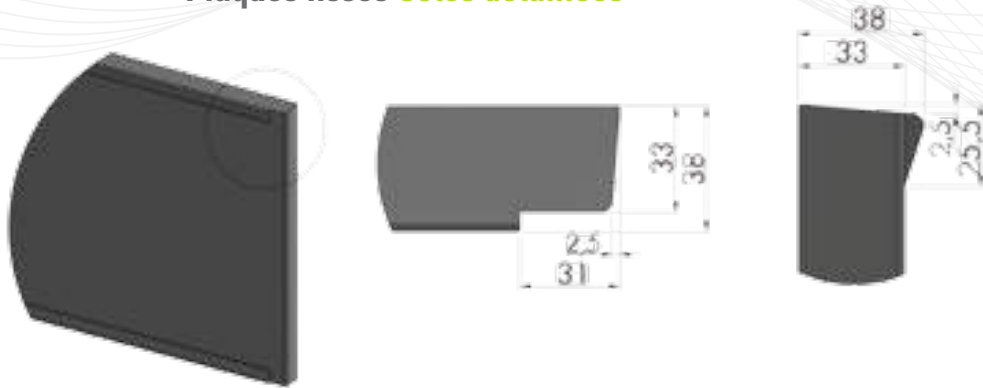

Plaques demi-chaperon Cotes détaillées



Compatible

Moreda profix & easyclip, Lippi, Clonor, Girardot caraïbe & fidji, Eurofence batisdal, Dirickx axis, Bétafence quixolid & bekafix, Arcal corail, Vermigli prestimax & prestifree.

Plaques demi-chaperon AXOR Cotes détaillées

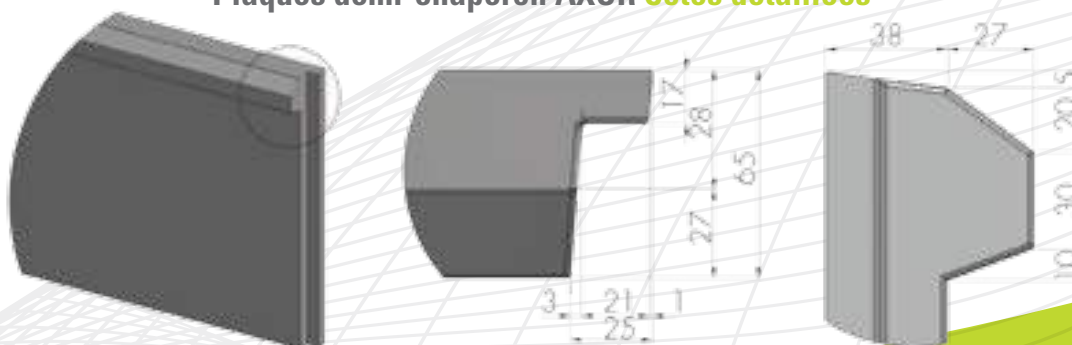

L'innovation en béton

Les Poteaux

à feuillures pour plaques

Coloris



Gris



Pierre



Anthracite

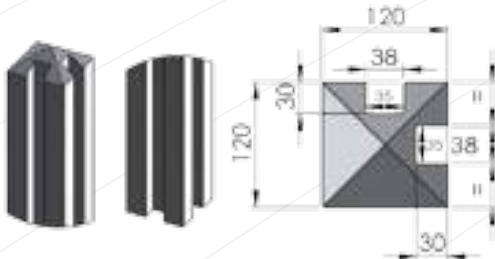

Poteau d'angle 120x120 - 2 feuillures

Hauteur mm	Poids en kg	Nb / palette	Réf.	Réf.	Réf.
2000 mm	63	25	CLO12103	CLO12123	CLO12143*
2500 mm	78	25	CLO12105	CLO12125	CLO12145*
3000 mm	92	25	CLO12107	CLO12127*	CLO12147*

*Sur commande délai 2 semaines

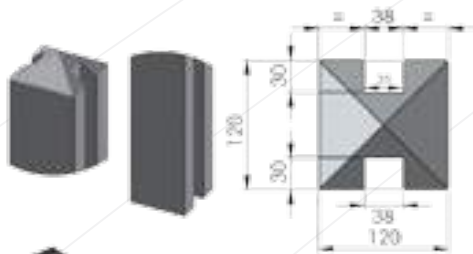

Poteau intermédiaire 120x120 - 2 feuillures

Hauteur mm	Poids en kg	Nb / palette	Réf.	Réf.	Réf.
2000 mm	58	25	CLO12001	CLO12023	CLO12043*
2500 mm	74	25	CLO12005	CLO12025	CLO12045*
3000 mm	88	25	CLO12007	CLO12027*	CLO12047*

*Sur commande délai 2 semaines

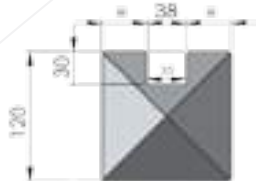

Poteau de finition 120x120 - 1 feuillure

Hauteur mm	Poids en kg	Nb / palette	Réf.	Réf.	Réf.
2000 mm	58	25	CLO12203	CLO12223	CLO12243*
2500 mm	74	25	CLO12205	CLO12225	CLO12245*
3000 mm	88	25	CLO12207	CLO12227*	CLO12247*

*Sur commande délai 2 semaines

Poteau 140x140 à feuillures

Poteau à feuillures	Hauteur mm	Poids en kg	Réf.
Poteau intermédiaire	3000 mm	144	CLO12051*
Poteau de finition	3000 mm	144	CLO12151*
Poteau d'angle	3000 mm	144	CLO12251*

*Sur commande délai 2 semaines

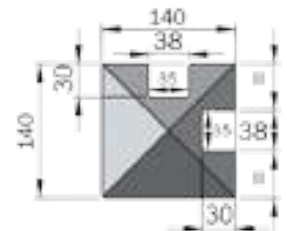
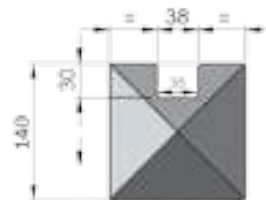
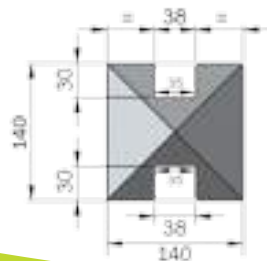

Montages possibles

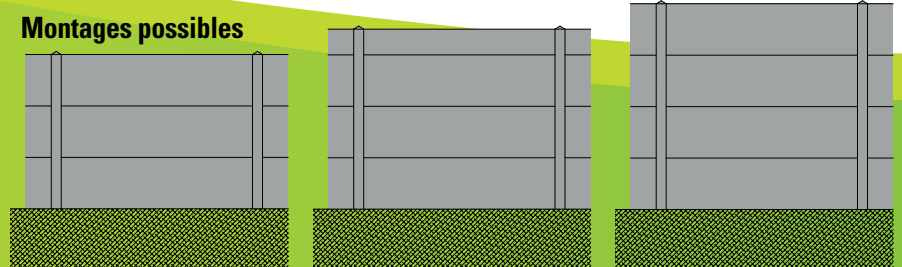

| Les Lames |

Pour clôture Bois/Béton

Lames de bois THT :

(Très Haute Température)

- Durabilité
- Stabilité dimensionnelle
- Résistance améliorée à la moisissure
- Bois très léger
- Dureté de surface améliorée
- Produit répondant aux normes HQE

Le bois THT (Très Haute Température) une technique innovante et naturelle.

Nos lames de clôture en Épicéa THT sont protégées contre le temps par la mise en œuvre d'une technique naturelle, elles sont portées à haute température pendant plusieurs heures ce qui les protège ensuite des attaques d'insectes et de champignons sans aucun produit chimique.

Elles ne demandent pas d'entretien particulier, laissées brutes elles prendront rapidement une teinte gris argent et leur stabilité dimensionnelle vous assure qu'elles resteront parfaitement droites.

2 aspects proposés en THT :

- Rabotées (lisses)
- Brossées (souligne le veinage du bois).

Si vous souhaitez une finition couleur, les huiles naturelles que vous appliquerez ne nécessitent un rafraîchissement que tous les 3 à 5 ans.



Lames brossées THT

Lames en Épicéa THT avec des poteaux 12x12

Code article	Désignation en Épicéa THT	Long. mm	Haut. mm	Ép. mm	Poids kg	Unité /Pal.
CLO26101	Lame lisse rainurée	2000	135	20	2,6	300
CLO26103	Lame lisse finition droite	2000	135	20	2,6	300
CLO26105	Lame lisse finition bombée	2000	135	20	2,6	300
CLO26201	Lame brossée rainurée	2000	135	20	2,6	300
CLO26203	Lame brossée finition droite	2000	135	20	2,6	300
CLO26205	Lame brossée finition bombée	2000	135	20	2,6	300
CLO26301	Cale	1680	25	16	0,9	300



L'innovation en béton

Les Poteaux/Plaques

Pour clôture Bois/Béton

Nous vous proposons de combiner des lames de bois traitées THT et des poteaux / plaques Axor en béton moulé et teinté dans la masse.

Ces éléments bétons (plaques Axor et poteaux 12x12) sont combinés à des lames de bois en Epicéa thermochauffé.

Lames de finition bombées

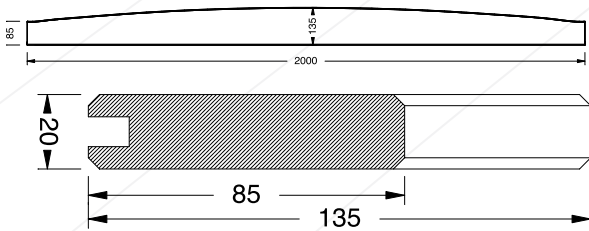

Lames rainurées

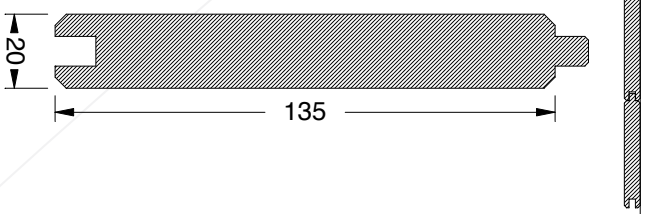

Lames de finition

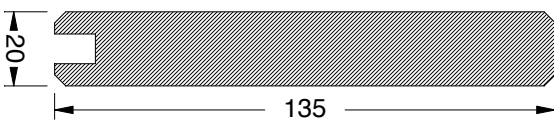

Essences THT : Epicéa
Dimensions courantes : 20x135 - Angles arrondis

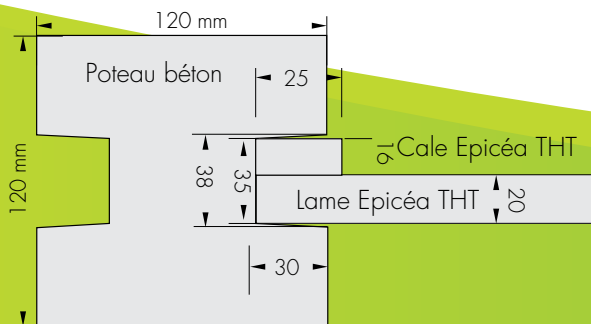

Lames de finition bombées



Exemple hauteur de clôture hors sol avec des poteaux 12x12

Hauteur Hors sol	Axor 2m x 0,25 1/2 chaperon	Nombre de lames	hauteur bois	scelle-ment	longueur poteau 12x12 à utiliser
1 m 47	0,25	9	1,22	0,5	2,00 m
2 m	0,25	13	1,75	0,5	2,50 m

Coloris Anthracite

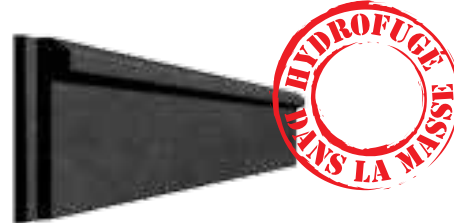

Les Poteaux Pour grillage et fils

Le grillage est souvent utilisé lorsqu'on souhaite privilégier la transparence et quand, masquer la vue sur la propriété n'est pas un impératif.

Il possède deux avantages principaux :

Son prix très avantageux et sa simplicité d'utilisation. On peut l'installer facilement et rapidement soi-même, sans avoir besoin de faire appel à des professionnels.



Poteaux à grillage et fils 80x80

Hauteur (en mm)	Poids en kg	Nb / palette	Réf.
1700	26	42	CLO14003
2000	31	42	CLO14005
2200*	34	42	CLO14007

*Sur commande délai 2 semaines

Poteaux à grillage et fils 100x100

Hauteur (en mm)	Poids en kg	Nb / palette	Réf.
1700*	39	30	CLO14103
2000	47	30	CLO14105
2500	59	30	CLO14107

*Sur commande délai 2 semaines

Poteaux à grillage et fils 120x120

Hauteur (en mm)	Poids en kg	Nb / palette	Réf.
2500	88	20	CLO14207
3000	108	20	CLO14209



Les Poteaux Illigis

Nos poteaux Illigis vous offrent la possibilité de faire des clôtures mixtes.

Pour un style profondément moderne, vous pouvez ainsi combiner dalle de béton et grillage afin de disposer de la clôture qui correspond à vos envies.

La pose : Le grillage se pose contre le poteau, il est attaché grâce à des fils de tension.

Remarque : les plaques les plus utilisées avec les poteaux Illigis sont les 1920 x 500 x 33 (voir page 6).



Poteaux Illigis 120x120

Pour	Hauteur (mm)	Poids en kg	Nb / palette	Réf.
1 dalle de 500 mm + 1 m de grillage	2000	40	20	CLO20003
1 dalle de 500 mm + 1,50 m de grillage	2500	52	20	CLO20005
2 dalles de 500 mm + 1 m de grillage	2500	52	20	CLO20007*

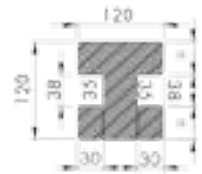

*Sur commande délai 2 semaines



Montages possibles

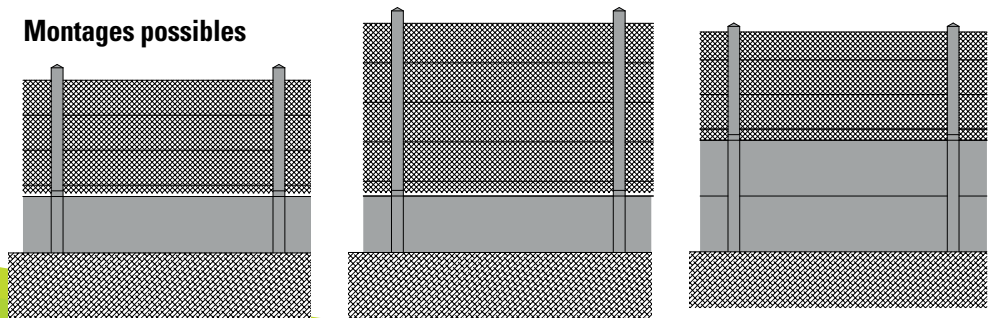



Les Poteaux

Linge en "Y" et "Seven"

La nouvelle gamme de poteaux à linge Périn & Cie est résolument moderne, fonctionnelle pour garantir la sécurité.

La pose : Jambe de force obligatoire 2500 x 80 x 80 mm (voir page 15).

Poteaux à linge

Poteaux	L. x H. x Ép. mm	Poids en kg	Nb / palette	Réf. 	Réf. 
En Y	2500 x 100 x 100	69	10	CLO18001	-
Seven	2500 x 100 x 100	75	10	CLO18003	CLO18005

Poteau à linge en "Y"

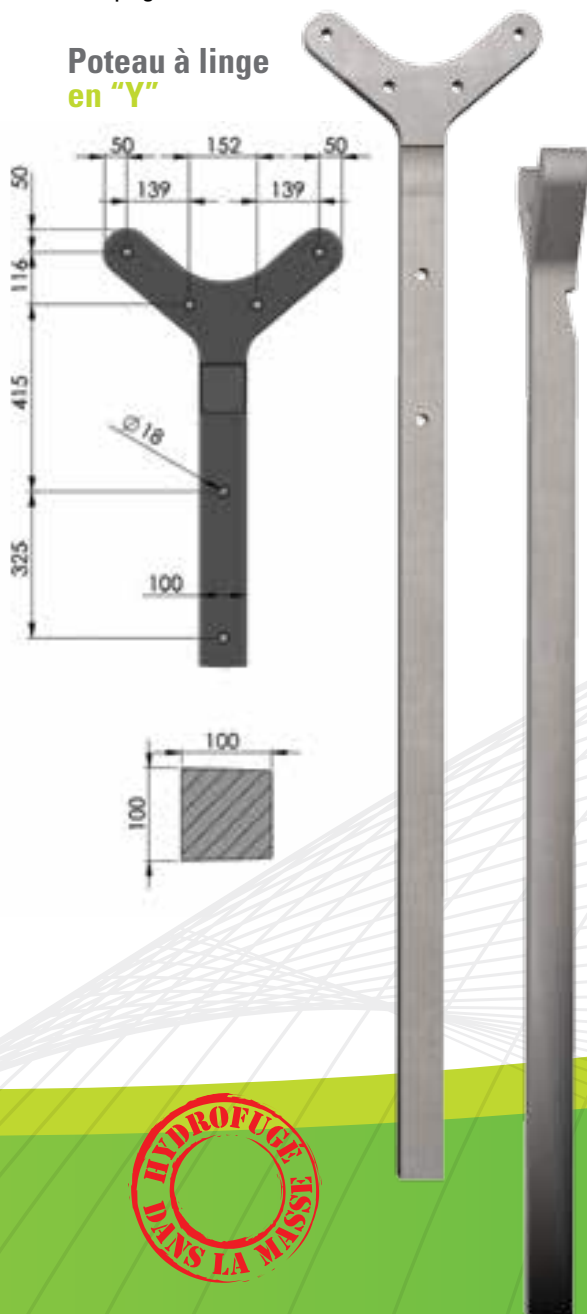

Poteau à linge "Seven"

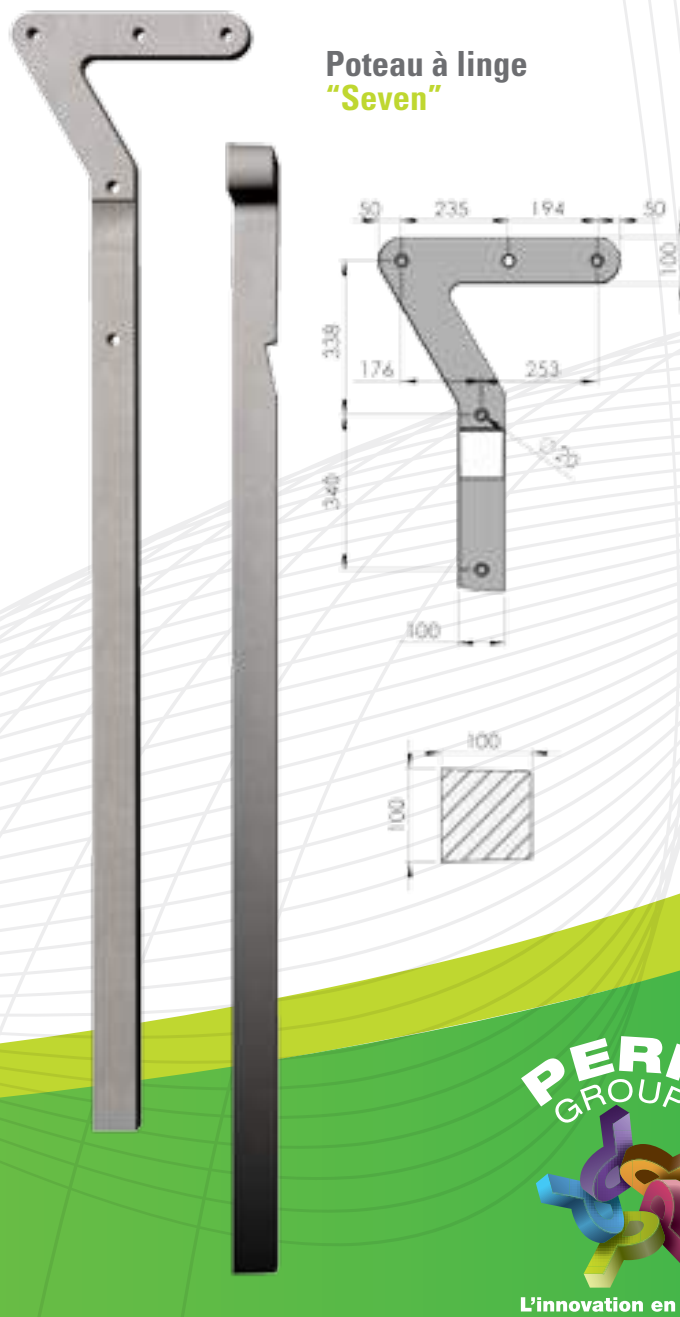

L'innovation en béton

Les Poteaux

Bavolet

La gamme de poteaux Bavolet Périn & Cie est la solution incontournable, fonctionnelle et optimisée pour garantir la sécurité de votre propriété et de vos activités.

La pose : Combinez votre assemblage avec dalles ou avec grillage pour mettre en œuvre la clôture appropriée.



Poteaux bavolet

Pour	L. x H. x Ép. mm	Poids en kg	Nb / palette	Réf.
Feuillures + bavolet* 4 dalles de 50cm	3000 x 120 x 120	113	18	CLO24001
Grillages + bavolet* 2 m linéaire de grillage	3000 x 120 x 120	113	18	CLO24002

*Sur commande délai 2 semaines



Les Jambes de Force

La jambe de force est un élément destiné à aider le poteau à reprendre les efforts horizontaux.

Il sert à maintenir le poteau vertical et limiter l'effort sur celui-ci. On l'utilise le plus souvent au départ des clôtures ou au niveau des angles.

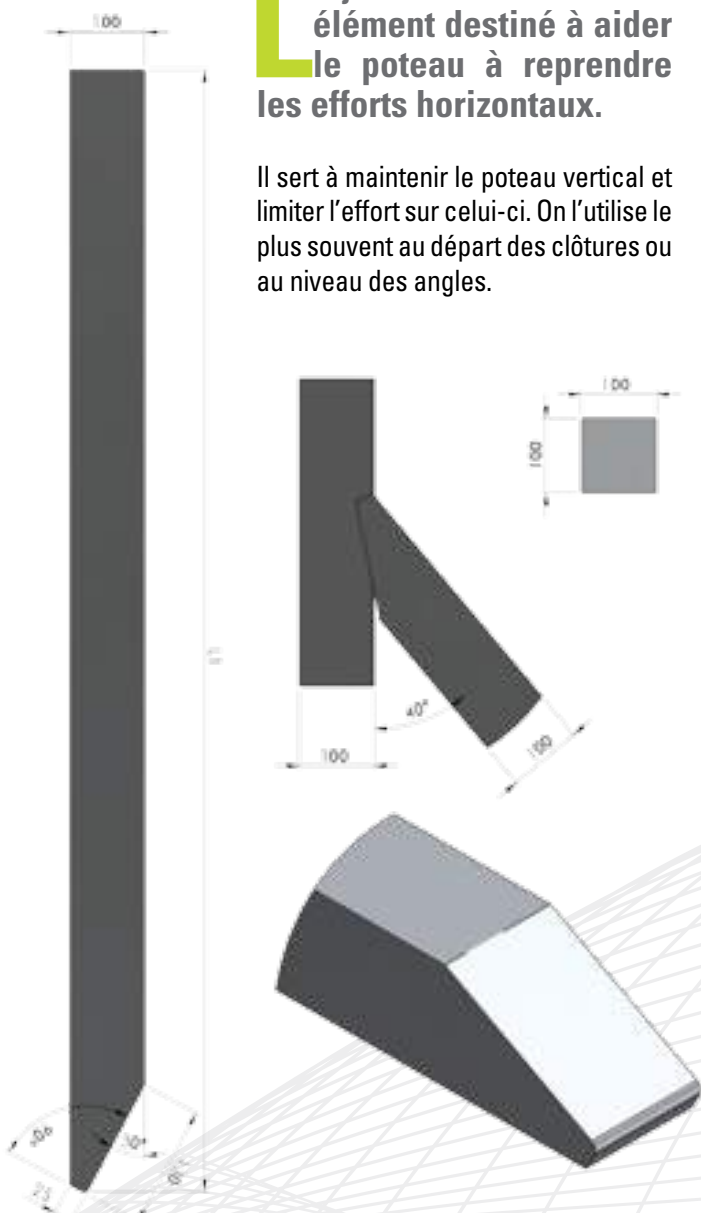

Jambe de force 80x80

Hauteur (en mm)	Poids en kg	Nb / palette	Réf.
1500	22	21	CLO16003
2000	27	21	CLO16005
2500	32	21	CLO16007

Jambe de force 80x80 100x100

Hauteur (en mm)	Poids en kg	Nb / palette	Réf.
2000	47	18	CLO16103
2500	57	18	CLO16105
3000*	63	18	CLO16107

*Sur commande délai 2 semaines



L'innovation en béton

Conseils de montage

Posez votre clôture

Si vous n'êtes pas bricoleur confirmé, n'hésitez pas à faire appel à un professionnel. Ensuite, équipez-vous de chaussures de sécurité et de gants de protections.

1 Pour commencer, délimitez votre terrain au cordeau ou à l'aide de petits piquets en bois. Puis mesurez la longueur de votre terrain afin de connaître le nombre de plaques et de poteaux dont vous aurez besoin. Vérifiez que votre sol est bien nivelé, si ce n'est pas le cas, retirez de la terre ou ajoutez-en aux endroits concernés. Profitez de cette étape pour déblayer vos végétaux.

2 Vous pouvez débuter l'implantation des poteaux d'angle. Creusez un trou d'environ 50 cm de profondeur sur 30 cm de diamètre. Placez votre poteau d'angle. Préparez un mélange béton remplissez le trou avec celui-ci. Tassez le béton. Vérifiez sa position verticale à l'aide d'un niveau à bulle. Vous pouvez éventuellement utiliser des tasseaux pour maintenir le poteau en position pendant le séchage.

3 Installer les poteaux intermédiaires. Pour commencer, matérialisez au sol l'emplacement du premier poteau, sa distance doit correspondre à la longueur des plaques. Posez la plaque inférieure et le second poteau. Creusez un trou similaire à celui d'angle (50 cm de profondeur, 30 cm de diamètre) puis, insérez la plaque inférieure dans la saillie du poteau d'angle. Mettez en place le second poteau. Vérifiez sa verticalité grâce au niveau à bulle. Remplissez le trou avec le mélange béton et tassez fortement. Procédez de même pour tous les poteaux intermédiaires. Seule la plaque inférieure doit être posée. En bout de parcours, les dernières plaques devront probablement être coupées.

4 Dans l'idéal, il est conseillé d'attendre que la prise des poteaux soit totale pour poursuivre. Il est recommandé d'attendre pendant une durée de 24 heures. Vous pouvez ensuite procéder à l'insertion des dalles supérieures. Une fois la clôture posée, mettre un point de silicone dans la rainure du poteau au niveau du haut de la dernière plaque.

ÉTAPE 1



Après calepinage, tracez la position des poteaux à l'aide d'un cordeau. Ensuite, réalisez les fondations de chaque poteau en creusant un trou de 35 cm de \varnothing et de profondeur équivalente à 1/3 de la hauteur de la clôture hors-sol.

ÉTAPE 2



Scellez le premier poteau aligné sur le cordeau et réglez hauteur puis aplomb. Positionnez la première dalle horizontalement puis réglez sa hauteur pour que la dalle finale s'aligne au haut du poteau.

ÉTAPE 3



Scellez le second poteau en appui contre la dalle puis réglez sa hauteur et son aplomb à l'aide de cales.

ÉTAPE 4



Alignez les deux poteaux en hauteur.

ÉTAPE 5



Répétez l'opération pour positionner les poteaux suivants.

ÉTAPE 6



Pour terminer la clôture, découpez à la meuleuse la dernière dalle (si nécessaire) à la dimension requise. Si la dimension de la dernière dalle était trop petite, équilibrez la découpe sur l'avant-dernière et la dernière dalle.

ÉTAPE 7



Attendre quelques jours le séchage du béton avant de poser les plaques suivantes.

EASY'BASE

Brevet n°0971708

EASY'BASE est un concept Périn & Cie permettant de limiter la manutention durant la pose des poteaux de clôture. Simple et léger, Easy'Base s'adapte aux différents poteaux de notre gamme. Le plot béton Easy'Base ne pèse que 19,75 kg et est parfaitement gerbable. Afin de réussir vos fondations, vous devrez creuser un trou de 35 cm de diamètre par 60 cm de hauteur minimum, puis y positionner cinq plots Easy'Base les uns sur les autres afin d'atteindre un poids béton de 99 kg. Enfin, positionnez votre poteau au centre du dispositif.

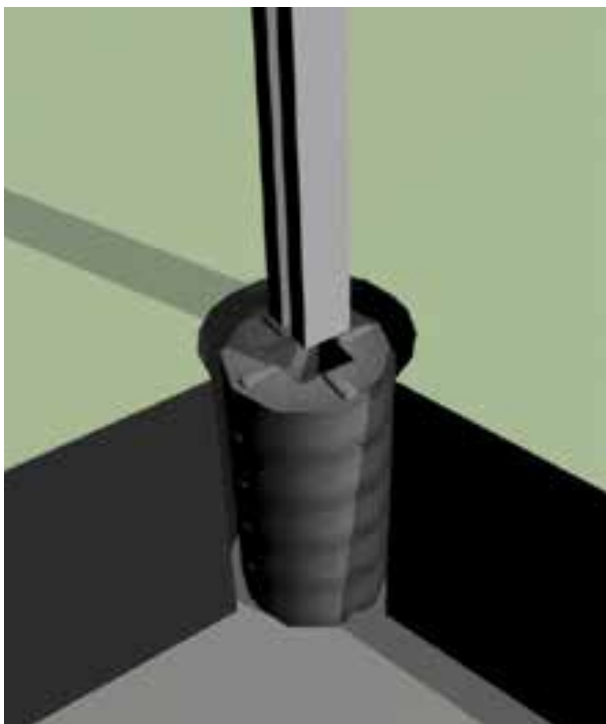

Transport

Unité / Tonnage / Nombre de Palettes / Mètres linéaire au plancher

			Chantier de 68 m	Chantier de 135 m	Chantier de 270 m	Chantier de 675 m	Chantier de 1080 m
Clôture Mixte Pot métallique +soubassement en béton 2,50 x 0,25 m		Unité		54	108	270	432
		Tonnes		3	6	15	24
		Nb de Palettes		3	6	15	24
		ML au plancher		2,5m	5 m	7,5 m	complet
Clôture Mixte Pot métallique +soubassement en béton 2,50 x 0,50 m		Unité		54	108	270	108
		Tonnes		5,9	11,8	29,5	47,2
		Nb de Palettes		3	6	15	24
		ML au plancher		2,5 m	5 m	Complet	
Clôture pleine «mur béton» HT 2m	Poteau 2,50 m	Unité	35	69	138	345	552
		Tonnes	2,5	5,2	10,4	26	41,6
		Nb de Palettes	1,4	2,76	5,52	13,8	22,08
Clôture pleine «mur béton» HT 2m	Plaque 1920x50	Unité	136	272	544	1360	2176
		Tonnes	10,2	20,4	40,8	102	163,2
		Nb de Palettes	5,44	10,88	21,76	54,4	87,04
Poids mur béton		Tonnes	12,7	25,6	51,2	128	204,8
		ML au plancher	7 m	Complet			

Marquage CE

CE	
Sté Untel, B.P. 21, F-01050	
12	
EN 12839:2012 Éléments pour clôtures	
Poteau pour clôture séparative à poteaux et lisses	
Béton :	
Résistance à la compression	$f_{ck} = xx \text{ N/mm}^2$
Acier des armatures :	
Résistance ultime à la traction	$f_{yk} = yyy \text{ N/mm}^2$
Limite d'élasticité en traction	$f_{yk} = zzz \text{ N/mm}^2$
Résistance mécanique (valeurs théoriques) :	
Moment de flexion résistant mmm kNm	
Coefficients de sécurité pour les matériaux utilisés lors des calculs de résistance :	
Pour le béton	$\gamma_c = z.zz$
Pour l'acier	$\gamma_s = x.xx$
Pour les données géométriques, la durabilité, le retrait au séchage et les autres paramètres déterminés au plan national, voir la documentation technique.	
Documentation technique :	
Référence	XXXXXX

- Marquage CE de conformité, constitué du symbole CE spécifié dans la directive 93/68/CEE
- Nom ou marque distinctive et adresse du siège du fabricant.
- Deux derniers chiffres de l'année d'apposition du marquage.
- Numéro de la version datée et titre de la Norme européenne concernée.
- Nom générique et usage prévu.
- Informations sur les caractéristiques réglementées du produit. (à adapter au produit spécifique par le fabricant).

Avertissements

Nuances:

Il est conseillé d'approvisionner votre chantier en une seule fois afin de limiter le phénomène des différences de teintes sur nos produits. Chaque production fait appel à des matériaux naturels issus de veines différentes.

Efflorescences:

Ce phénomène (voile laiteux) peut apparaître après la fabrication mais n'altère pas la qualité de nos produits. Ce phénomène doit être connu et accepté

par le client le jour de l'achat. En conséquence, il ne pourra en aucun cas être une cause de contestation et ne pourra donner lieu à aucune indemnité ou remplacement de marchandise.

Réclamations:

Nous conseillons de vérifier méticuleusement la conformité de votre commande à la livraison et avant la mise en place de celle-ci. Notre responsabilité se limite exclusivement au remplacement des produits non conformes.

Étude acoustique CERIB

Les écrans acoustiques et les clôtures en béton présentent un réel intérêt pour la protection de l'environnement sonore.

Les caractéristiques intrinsèques qui définissent actuellement leur performance acoustique ne mettent pas en valeur leur effet sur l'environnement sonore. À l'aide d'un logiciel de calcul de propagation acoustique en milieu extérieur, l'impact de ces ouvrages sur des sites fictifs a pu être modélisé. L'étude a montré que lorsqu'un espace est pollué par le bruit, les écrans et les clôtures permettent de retrouver un environnement acoustique confortable et offrent au riverain la possibilité de se réapproprier cet espace.

Les plaques de clôture, moins épaisses que les écrans acoustiques, constituent-elles aussi des « barrières » acoustiques ?

La performance acoustique étant liée à l'épaisseur du béton, un calcul suivant la loi de masse permet d'estimer l'affaiblissement acoustique des plaques de clôtures en béton dont les épaisseurs varient de 2,3 à 4 cm. Les estimations montrent un affaiblissement acoustique R = 35 dB pour 2,3 cm et R = 38 dB pour 4 cm d'épaisseur.

Échelle des niveaux sonores

Elle permet d'associer un niveau acoustique en dB(A) à un exemple de bruit courant.

Niveau acoustique en dB(A)	exemple de bruits
100	Circulation poids lourds. Klaxon à 4 m de distance
80	Rue à grande circulation. Atelier
60	Rue à faible circulation. Conversations de bureau
40	Campagne tranquille. Conversations à voix basse

Règle d'addition particulière : augmenter un niveau sonore de 3 dB(A) revient à doubler l'énergie acoustique. Exemple : 70 dB(A) + 70 dB(A) = 73 dB(A).

Protection acoustique pour le plein air

Dans le cas des maisons individuelles, l'écran ne permet pas seulement une protection en façade d'habitation, mais aussi de diminuer les niveaux sonores de tout un espace ouvert.

Dans le cas d'un lotissement, les maisons les plus exposées sont celles situées le plus près de la route.

Les jardins les plus éloignés de la route bénéficient de la protection acoustique des premières maisons. Grâce à l'écran acoustique, tous les jardins sont en zone acoustique verte, soit un niveau sonore inférieur à 50 dB(A). Cet écran offre donc une protection globale de l'espace d'habitation, y compris pour les jardins les plus exposés au bruits de la route.



Maillage surfacique d'un terrain naturel réfléchissant SANS protection (dB(A)).



Maillage surfacique d'un terrain naturel réfléchissant AVEC un écran absorbant de 4m de haut.

Gamme Lithofin

Lithofin

1 - ALLEX

Elimine les salissures courantes et les dépôts causés par les plantes. Les terrasses, chemins, escaliers, murs, en klinker, crépi, pierre, béton ou bois redeviennent clairs et exempts de dépôts.

concentré / auto actif et préventif / simple et sûr d'application / exempt de chlore et d'acide.

2 - MN Multi-Nettoyant

Pour le nettoyage de base des sols encrassés. Enlève les salissures graisseuses, les restes de produits d'entretien de sols, les pellicules luisantes ou similaires. Pour le nettoyage de fin de chantier des nouveaux revêtements, particulièrement en marbre poli et en pierres calcaires ainsi que pour tout autre genre de pierres naturelles.

concentré / agit en profondeur / exempt d'acide, légèrement alcalin / exempt de solvant et inodore.

3 - MN Enlève Ciment

Nettoyage du granit, gneiss, quartzite et autres pierres naturelles et dalles de béton. Elimine le lait de ciment, les restes de salissures incrustées, les efflorescences, la rouille et les altérations dues à la rouille. Agit aussi contre la rouille des pierres dures ferrugineuses. N'est pas applicable sur du marbre poli, de la pierre calcaire ou surfaces similaires.

concentré / effet intensif / acidifère / peu d'odeur.

4 - MN Nettoyant Extérieur

Pour le nettoyage scrupuleux de tous les revêtements en pierre à l'extérieur tels que : terrasses, trottoirs, escaliers, murs, etc. Elimine automatiquement les dépôts organiques et causés par les plantes, les altérations dues aux arbres ou aux fleurs et les taches d'humidité. Redonne en quelques minutes la clarté et la propreté à toutes les surfaces en pierre.

effet rapide et intense.

5 - MN Protection

Imprégnation très efficace pour les pierres naturelles poreuses et les dalles de béton. Protège contre l'absorption d'eau, l'humidité et diminue l'encrassement.

prêt à l'emploi / contient des solvants / microporeux / agit pendant plusieurs années / pour l'extérieur et l'intérieur / invisible, mat.

6 - MN Couleur Plus

Pour l'amélioration de l'aspect des revêtements en pierres naturelles et dalles de béton rugueuses et absorbantes. Intensifie les couleurs et approfondit la structure, rend hydrofuge et repousse les salissures.

prêt à l'emploi / pour l'extérieur et l'intérieur / mat / peut être appliqué en plusieurs couches / contient des solvants / idéal pour les dalles de béton.

7 - MN Fleckstop

Cette imprégnation spéciale protège contre les taches de manière optimale les revêtements en pierres naturelles et les dalles de béton absorbantes et sensibles. Empêche considérablement la pénétration d'huile, de graisse et d'eau, facilitant ainsi l'entretien. Indispensable dans la cuisine et la salle de bain. Inoffensif pour la santé après séchage.

convient à toutes les surfaces / prêt à l'emploi / pour l'extérieur et l'intérieur / effet longue durée / mat / contient des solvants.



Outils de Fabrication



■ Caractéristiques générales :

La ligne de production Difal 2200 permet de fabriquer divers produits en béton à démoulage différé tels que des plaques de clôtures, cloisons, appuis de fenêtre, couvertines etc. Cette machine possède des caractéristiques de productivité et de rendement remarquables. Le cycle machine moyen (de l'évacuation du moule plein au retour du moule vide) est de 30 secondes permettant la production de 500 à 800 plaques/ cycles de 2000 mm x 500 mm par poste. Par ailleurs, toutes les opérations de manutention, de démoulage et de stockage sont automatiques et se déroulent pendant la fabrication d'un produit.



■ Poste de fabrication :

L'unité de fabrication de cette installation se décompose en 4 postes : un poste de huilage automatique, un poste de remplissage, un poste de moule en attente et un poste de vibration. Les moules sont transférés d'un poste à un autre de manière extrêmement rapide. Toutes les opérations sont effectuées en simultané.

■ Conclusion :

Cette machine à poste fixe supprime tous les déplacements. Entièrement automatique, elle permet d'éliminer la manutention des moules, du béton, des produits frais et secs ainsi que toutes les opérations fastidieuses liées au démoulage et à la palettisation. Elle permet ainsi de fabriquer des produits en béton de très haute qualité.



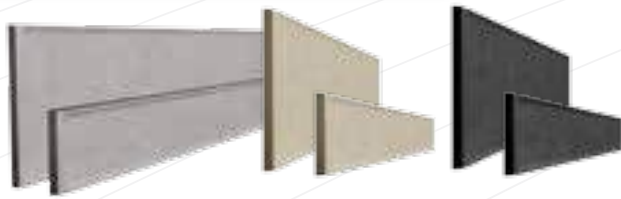

Plaques lisses L. 1920 mm

L. x H. x Ép. mm	Poids en kg	Nb / palette	Réf.	Réf.	Réf.
1920 x 250 x 33 mm	38	20	CLO10001	CLO10011	CLO10021*
1920 x 500 x 33 mm	74	20	CLO10003	CLO10013	CLO10023*

*Sur commande délai 2 semaines



Plaques 1/2 chaperon H. 500 mm

L. x H. x Ép. mm	Poids en kg	Nb / palette	Réf.	Réf.	Réf.
2500 x 500 x 38 mm	100	14	CLO10103	CLO10203*	CLO10303*
2510 x 500 x 38 mm	101	14	CLO10107	CLO10207*	CLO10307*
2515 x 500 x 38 mm	101	14	CLO10111	CLO10211*	CLO10311*
2525 x 500 x 38 mm	109	14	CLO10115	CLO10215*	CLO10315*

*Sur commande délai 2 semaines



Plaques 1/2 chaperon H. 250 mm

L. x H. x Ép. mm	Poids en kg	Nb / palette	Réf.	Réf.	Réf.
2500 x 250 x 38 mm	54	18	CLO10101	CLO10201*	CLO10301*
2510 x 250 x 38 mm	55	18	CLO10105	CLO10205*	CLO10305*
2515 x 250 x 38 mm	55	18	CLO10109	CLO10209*	CLO10309*
2525 x 250 x 38 mm	59	18	CLO10113	CLO10213*	CLO10313

*Sur commande délai 2 semaines



Plaques 1/2 chaperon AXOR H. 250 mm

L. x H. x Ép. mm	Poids en kg	Nb / palette	Réf.	Réf.	Réf.
2500 x 250 x 38 mm	42	18	CLO10122	CLO10222*	CLO10322*
2000 x 250 x 38 mm	53	18	CLO10120	CLO10220*	CLO10320*

*Sur commande délai 2 semaines



Poteau d'angle 120x120 - 2 feuillures

Hauteur mm	Poids en kg	Nb / palette	Réf.	Réf.	Réf.
2000 mm	63	25	CLO12001	CLO12123	CLO12143*
2500 mm	78	25	CLO12105	CLO12125	CLO12145*
3000 mm	92	25	CLO12107	CLO12127*	CLO12147*

*Sur commande délai 2 semaines



Poteau intermédiaire 120x120 - 2 feuillures

Hauteur mm	Poids en kg	Nb / palette	Réf.	Réf.	Réf.
2000 mm	58	25	CLO12003	CLO12023	CLO12043*
2500 mm	74	25	CLO12005	CLO12025	CLO12045*
3000 mm	88	25	CLO12007	CLO12027*	CLO12047*

*Sur commande délai 2 semaines



Poteau de finition 120x120 - 1 feuillure

Hauteur mm	Poids en kg	Nb / palette	Réf.	Réf.	Réf.
2000 mm	58	25	CLO12203	CLO12223	CLO12243*
2500 mm	74	25	CLO12205	CLO12225	CLO12245*
3000 mm	88	25	CLO12207	CLO12227*	CLO12247*

*Sur commande délai 2 semaines

Poteau 140x140 à feuillures

Poteau à feuillures	Hauteur mm	Poids en kg	Réf.
Poteau intermédiaire	3000 mm	144	CLO12051*
Poteau de finition	3000 mm	144	CLO12151*
Poteau d'angle	3000 mm	144	CLO12251*

*Sur commande délai 2 semaines

Lames en Épicéa THT avec poteaux 12x12

Code article	Désignation en Épicéa THT	Long. mm	Haut. mm	Ép. mm	Poids kg	Unité /Pal.
CLO26101	Lame lisse rainurée	2000	135	20		300
CLO26103	Lame lisse finition droite	2000	135	20		300
CLO26105	Lame lisse finition bombée	2000	135	20		300
CLO26201	Lame brossée rainurée	2000	135	20		300
CLO26203	Lame brossée finition droite	2000	135	20		300
CLO26205	Lame brossée finition bombée	2000	135	20		300
CLO26301	Cale	1680	25	16		300

Poteaux à grillage et fils 80x80

Hauteur (en mm)	Poids en kg	Nb / palette	Réf.
1700	26	42	CLO14003
2000	31	42	CLO14005
2200*	34	42	CLO14007

*Sur commande délai 2 semaines

Poteaux à grillage et fils 120x120

Hauteur (en mm)	Poids en kg	Nb / palette	Réf.
2500	88	20	CLO14207
3000	108	20	CLO14209

Poteaux Illigis 100x100

Pour	Hauteur (mm)	Poids en kg	Nb / palette	Réf.
1 dalle 500 mm + 1 m grillage	2000	40	20	CLO20003
1 dalle 500 mm + 1,50 m grillage	2500	52	20	CLO20005
2 dalles 500 mm + 1 m grillage	2500	52	20	CLO20007*

*Sur commande délai 2 semaines

Poteaux à linge

Poteaux	L. x H. x Ép. mm	Poids en kg	Nb / palette	Réf.	Réf.
En Y	2500 x 100 x 100	69	10	CLO18001	-
Seven	2500 x 100 x 100	75	10	CLO18003	CLO18005

Poteaux bavolet

Pour	L. x H. x Ép. mm	Poids en kg	Nb / palette	Réf.
Feuillures + bavolet* 4 dalles de 50 cm	3000 x 120 x 120	113	18	CLO24001
Grillages + bavolet* 2 m de grillage	3000 x 120 x 120	113	18	CLO24002

*Sur commande délai 2 semaines

Jambe de force 80x80

Hauteur (en mm)	Poids en kg	Nb / palette	Réf.
1500	22	21	CLO16003
2000	27	21	CLO16005
2500	32	21	CLO16007

Jambe de force 100x100

Hauteur (en mm)	Poids en kg	Nb / palette	Réf.
2000	47	18	CLO16103
2500	57	18	CLO16105
3000*	63	18	CLO16107

*Sur commande délai 2 semaines

Hauteur de clôture hors sol avec poteaux 12x12

Hauteur Hors sol	Axor 2 x 0,25 1/2 chaperon	Nombre de lames	hauteur bois	scelle-ment	longueur poteau 12x12 à utiliser
1 m 47	0,25	9	1,22	0,5	2,00 m
2 m	0,25	13	1,75	0,5	2,50 m



Poteaux à grillage et fils 100x100

Hauteur (en mm)	Poids en kg	Nb / palette	Réf.
1700*	39	30	CLO14103
2000	47	30	CLO14105
2500	59	30	CLO14107

*Sur commande délai 2 semaines



L'innovation en béton

PERIN GROUPE



L'innovation en béton



Urvoy Préfa

BÉGARD



PERIN & Cie
Vern-sur-Seiche

VERN-SUR-SEICHE

NOYAL-PONTIVY

HENNEBONT

REDON

PERIN & Cie



PERIN & Cie
Noyal-Pontivy



PERIN & Cie
Hennebont

Nos catalogues
sont à votre
disposition et
téléchargeables
sur le site
www.perinetcie.fr



SERVICE COMMERCIAL

PERIN & Cie REDON
Tel : 02 99 72 55 20 - Fax : 02 99 72 15 70

PERIN & Cie Vern-sur-Seiche
Tel : 02 99 62 80 82 - Fax : 02 99 62 15 46

URVOY Préfa
Tél. 02 96 45 21 17 - Fax 02 96 45 29 91

USINES

PERIN & Cie
102, Rue de Vannes
35600 REDON
Tel : 02 99 72 55 20
Fax : 02 99 72 15 70

PERIN & Cie Vern-sur-Seiche
ZI du Bouridel
35770 VERN-SUR-SEICHE
Tel : 02 99 62 80 82
Fax : 02 99 62 15 46

PERIN & Cie Noyal Pontivy
ZA du Guily
56920 NOYAL-PONTIVY
Tel : 02 97 08 21 00
Fax : 02 97 08 21 50

URVOY Préfa
Trézélan Route de Pontrioux
22140 Bégard
Tél. 02 96 45 21 17
Fax 02 96 45 29 91

www.perinetcie.fr

www.easyclos.fr